

WINTEX MCL3
Ersatzteilkatalog

Die Zukunft liegt im Boden -
und in professionellen Bodenproben

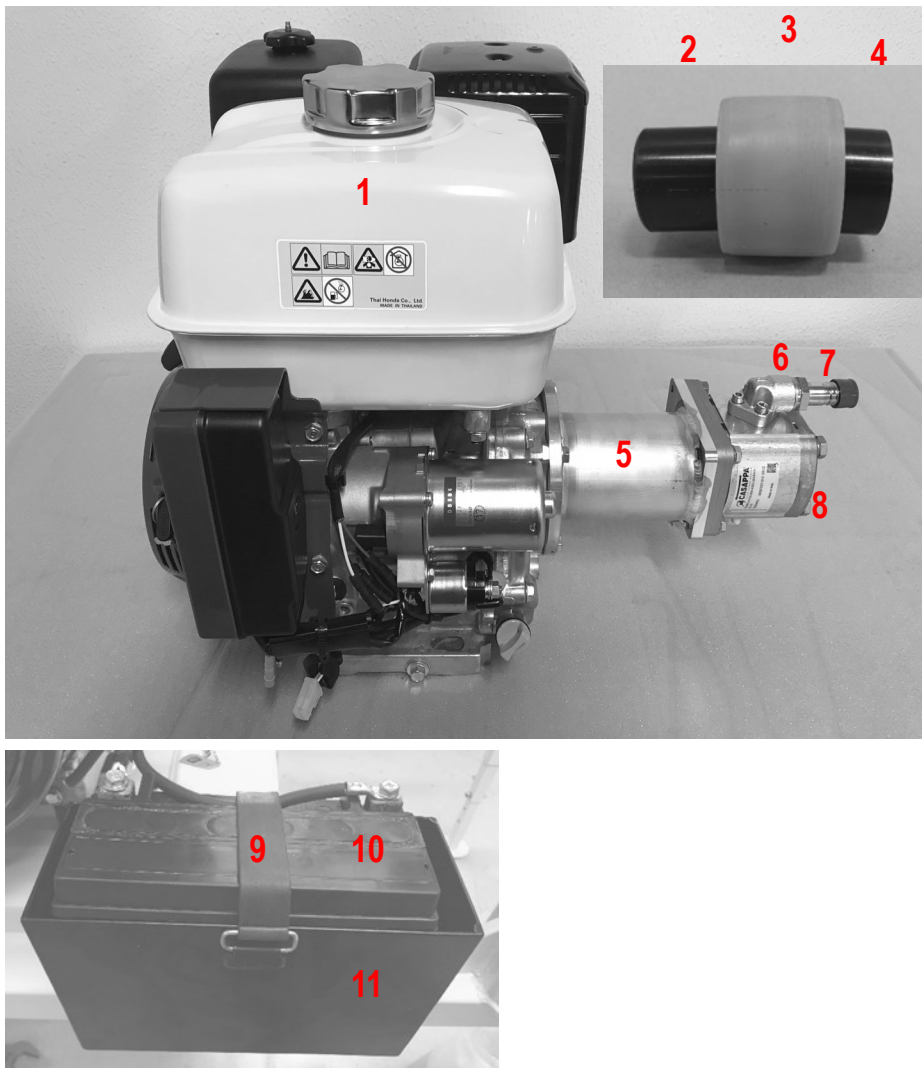

Honda GX390-Motor



TEIL	ART.NR.	ARTIKEL
1	17101026	Honda GX390-Motor
2	17101064	Kupplung f. Pumpe
3	17101065	Buchse f. Kupplung
4	17101063	Kupplung f. Motor
5	17101091	Kupplungsgehäuse f. GX390-Motor
6	17101062	Winkelverbindung m. Flansch
7	17101061	Verbindungsstück 3/4
8	17101090	Hydraulikpumpe 9 CC
9	17101101	Gummiband f. Batterie
10	17101109	Batterie
11	17101080	Batteriekasten

Anbaurahmen mit Tank

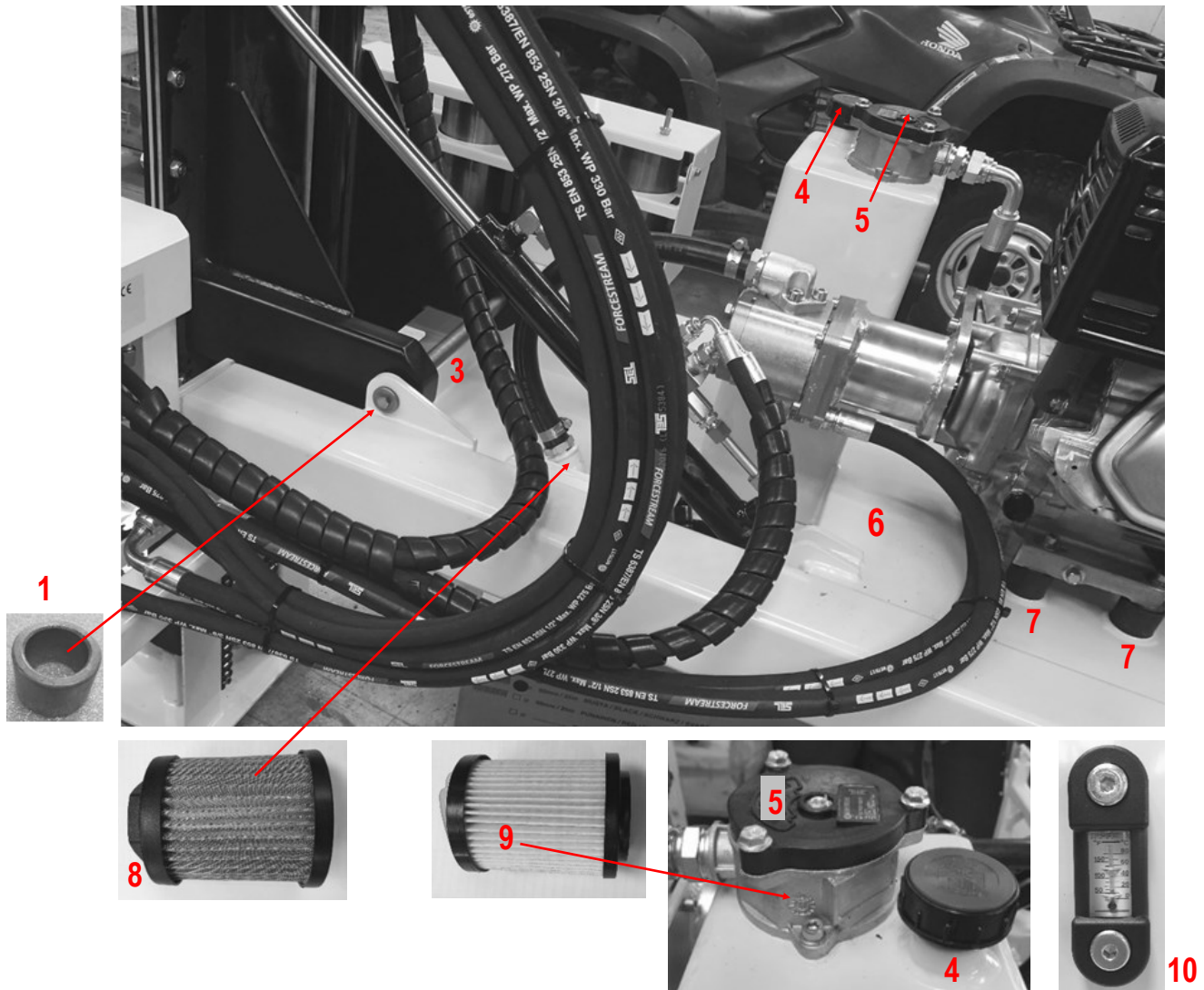

TEIL	ART.NR.	ARTIKEL
1	17101121	Bronzebuchse
2	17101098	Scheibe f. Welle f. Mast
3	17101068	Kipphebelachse
4	50101229	Entlüftungsschraube m. Ölmesstab, groß
5	17101110	Filtergehäuse
6	17101093	Anbaurahmen m. integriertem Tank
7	17101094	Schwingungsdämpfer
8	17101017	Saugsieb
9	17101060	Rücklaufilter, 33 lpm ½
10	17101018	Ölstandsglas

Mast

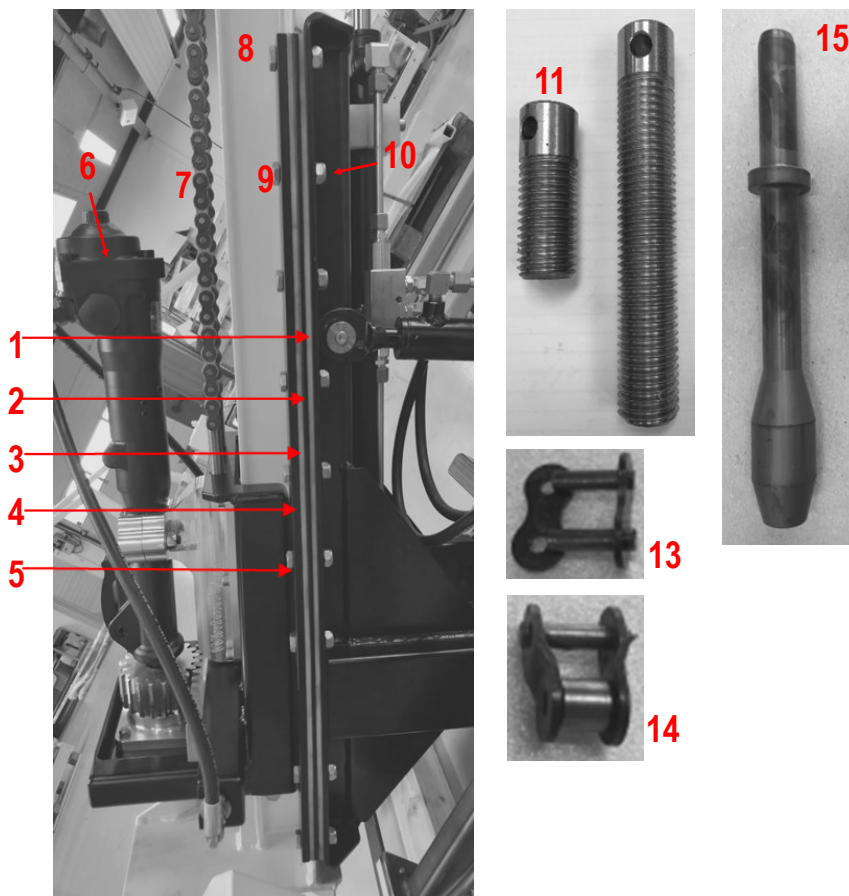

TEIL	ART.NR.	ARTIKEL
1	17101074	Schlitten
2	17101039	PEHD-Verschleißteil, groß
3	17101075	Abstandplatte f. PEHD-Verschleißteil
4	17101071	PEHD-Verschleißteil, klein
5	17101073	Arretierscheibe f. kleines PEDH-Verschleißteil
6	17101009	Hydraulischer Hammer BRK25D
7	17101123-1	Kette für 120 cm Gerät
	17101123-2	Kette für 200 cm Gerät
8	17101089	Mast, 120 cm
	17101095	Mast, 200 cm
9	60101259	Sechskantbolzen, M10x25 mm
10	60101019	Feststellmutter, M10 mm
11	17101111	Kettenspanner, kurz
12	17101112	Kettenspanner, lang
13	17101125	Halbes Kettenglied
14	17101124	Kettensammler
15	17101004	Schlageinheit

Mast

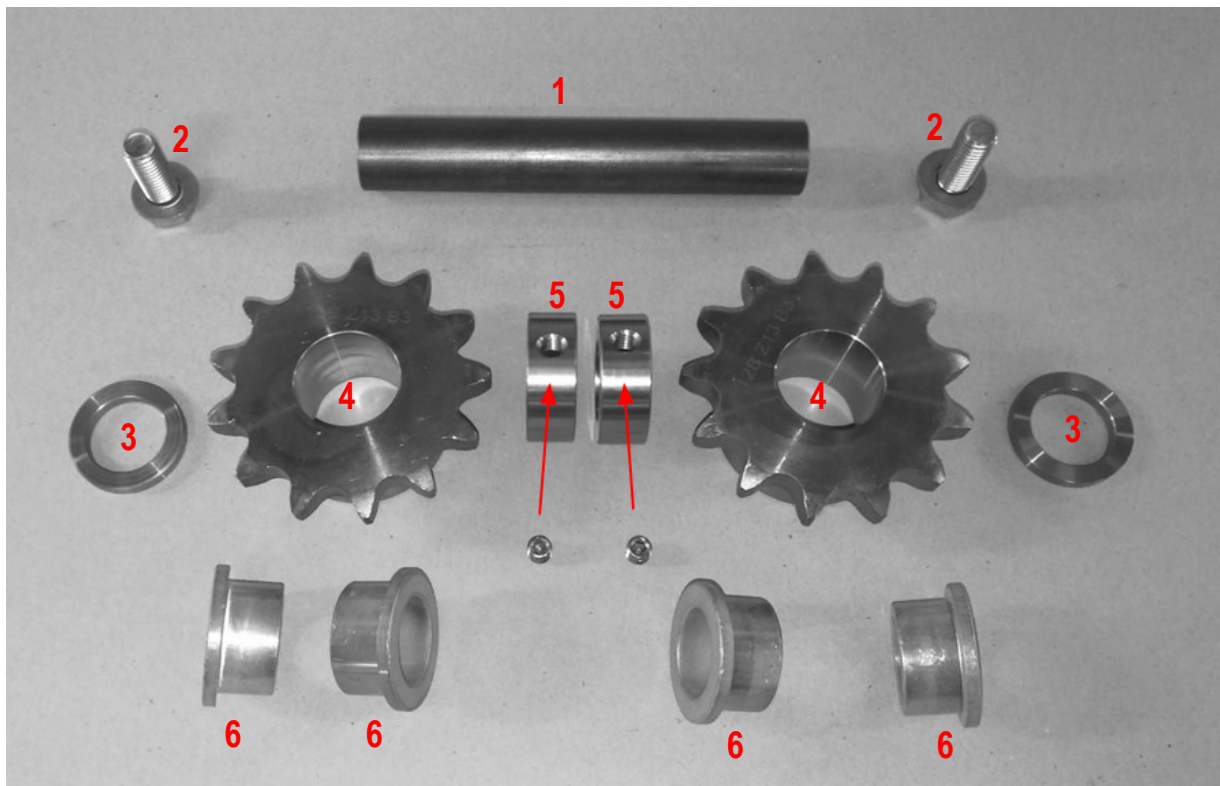

TEIL	ART.NR.	ARTIKEL
1	17101066	Welle f. unteres Kettenrad
2	60101292	Bolzen, M12x30 mm
3	17101070	Kleine Abstandscheibe f. unteres Kettenrad
4	17101022	Unteres Kettenrad
5	17101069	Gr. Abstandscheibe m. Reitstockschaube f. unteres Kettenrad
6	17101122	Bronzebuchse m. Flansch

Mast

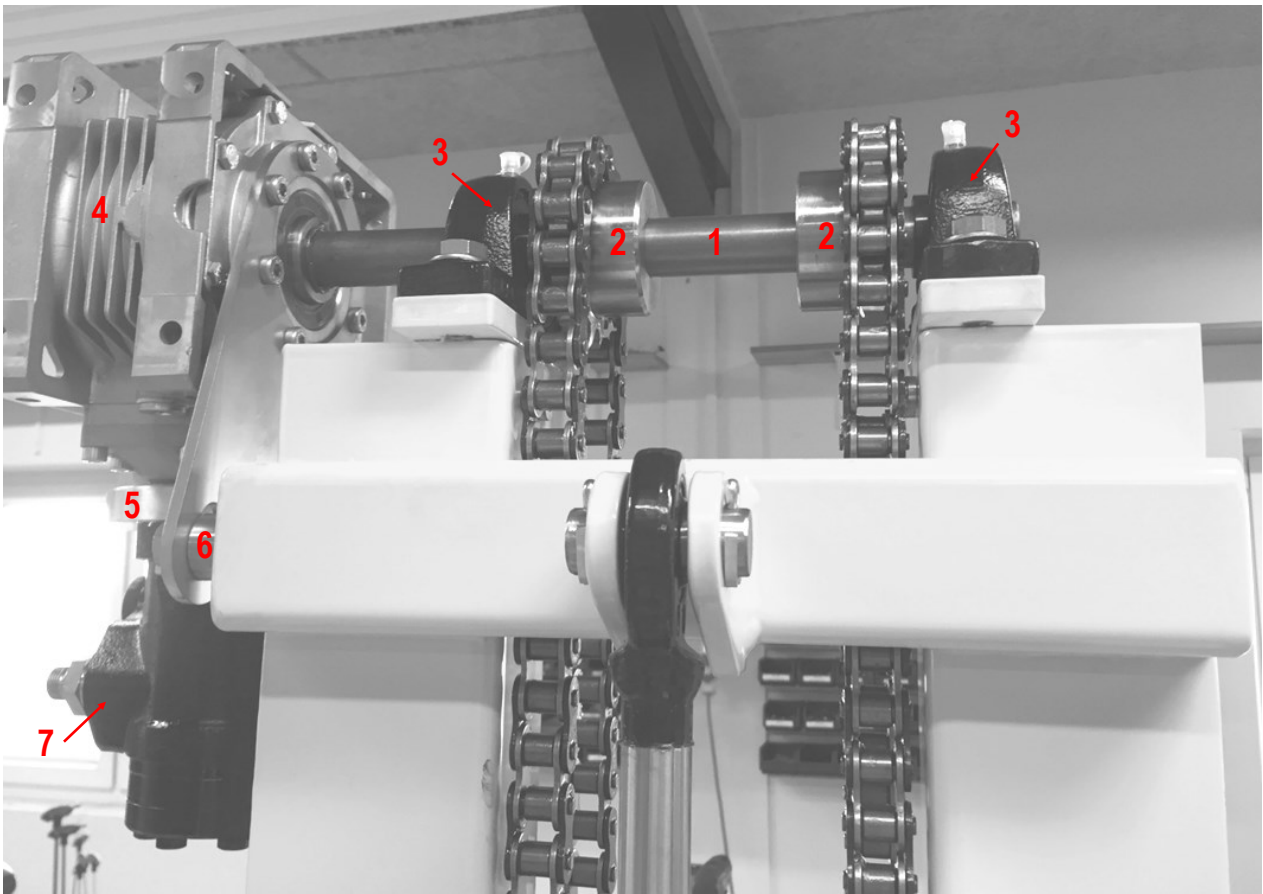

TEIL	ART.NR.	ARTIKEL
1	17101067	Welle f. oberes Kettenrad
2	17101113	Oberes Kettenrad
3	17101087	Oberes Lager m. Halterung
4	17101020	Planetengetriebe
5	17101135	Flansch f. Ölmotor
6	17101134	Buchse f. Ölmotorbeschlag
7	17101015	Orbitmotor

Zylinder

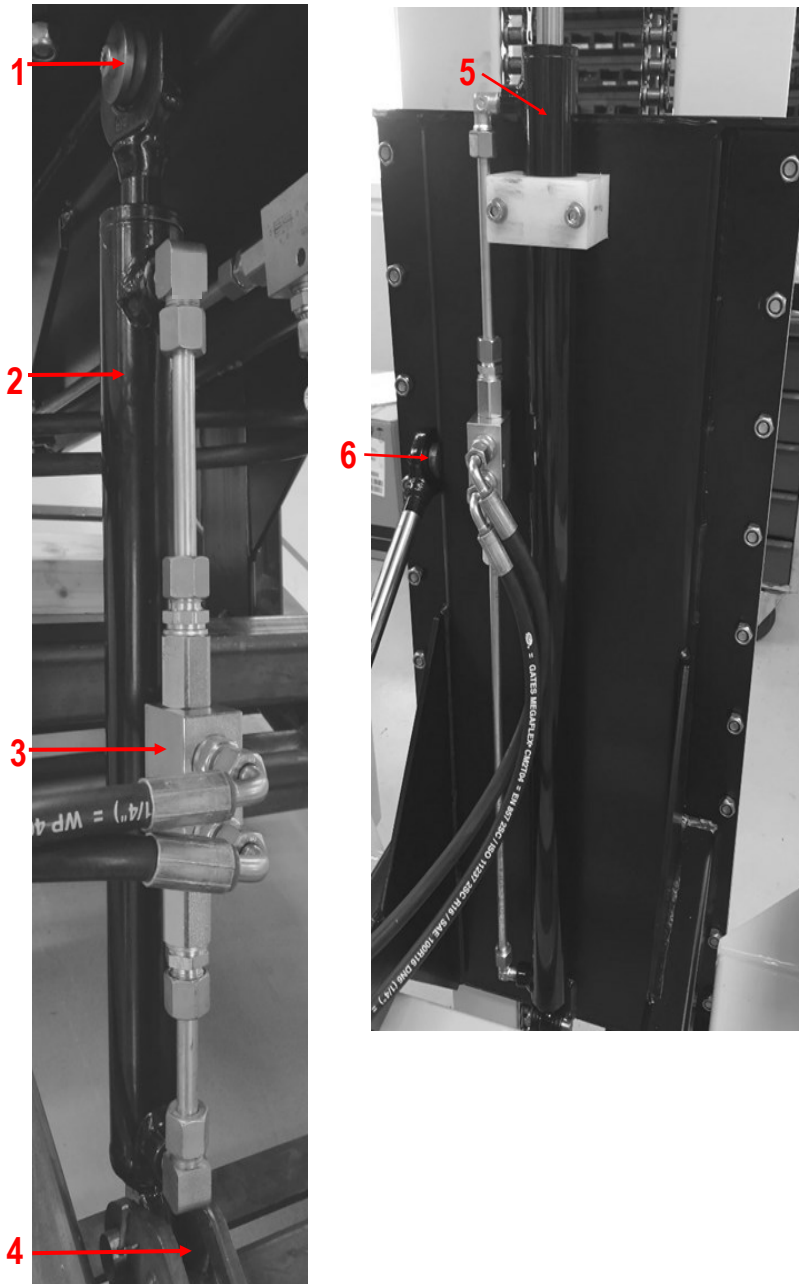

TEIL	ART.NR.	ARTIKEL
1	17101097	Welle f. Zylinder, lang
2	17101012	Hydraul. Zylinder zum Aufrichten des Mastes
3	17101114	Vorgesteuertes Rückschlagventil
4	17101096	Welle f. Zylinder, kurz
5	17101013	Hydraul. Zylinder z. Hoch- und Runterfahren des Mastes
6	17101133	Abstandscheibe hinter Zylinder

Hammerschlitten

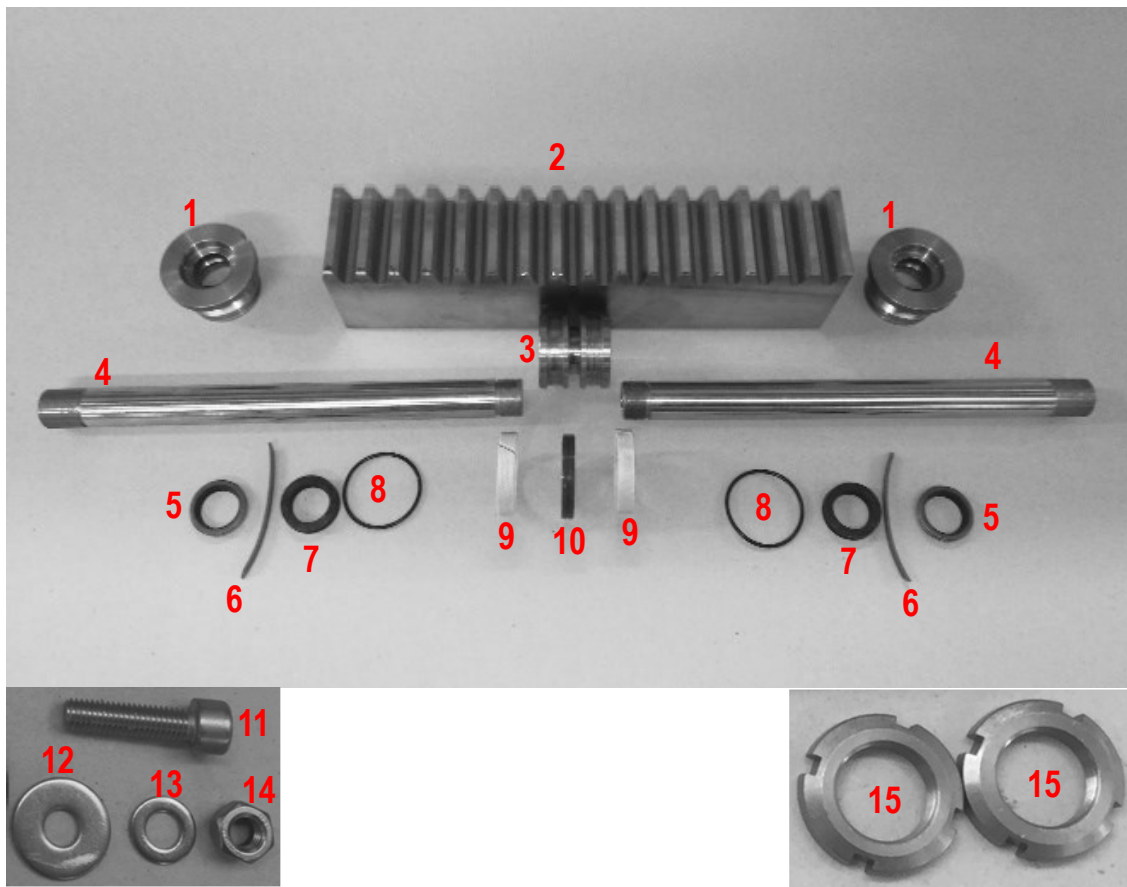

TEIL	ART.NR.	ARTIKEL
1	17101050	Bundbuchse
2	17101024	Zahnstange M5
3	17101052	Zwischenbuchse
4	17101051	Zylinderrohr
5	17101059	Dichtung f. Bundbuchse, aussen
6	17101057	PTBR-Führung f. Bundbuchse
7	17101056	Dichtung f. Bundbuchse, innen
8	17101058	O-Ring f. Bundbuchse
9	17101054	Zylinderführungsstreifen f. Zwischenbuchse
10	17101055	Doppeltwirkende Kolbendichtung
11	60101284	Inbusbolzen M8x30 mm, A2
12	60101073	Unterlegscheibe, M8 mm
13	60101058	Scheibe, M8 mm
14	60101063	Feststellmutter, M8 mm
15	17101053	Achsmutter, M20x1 mm

Hammerschlitten

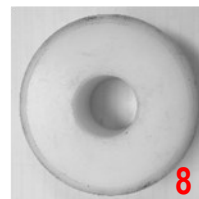
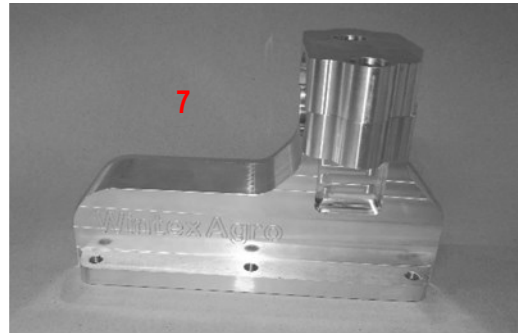
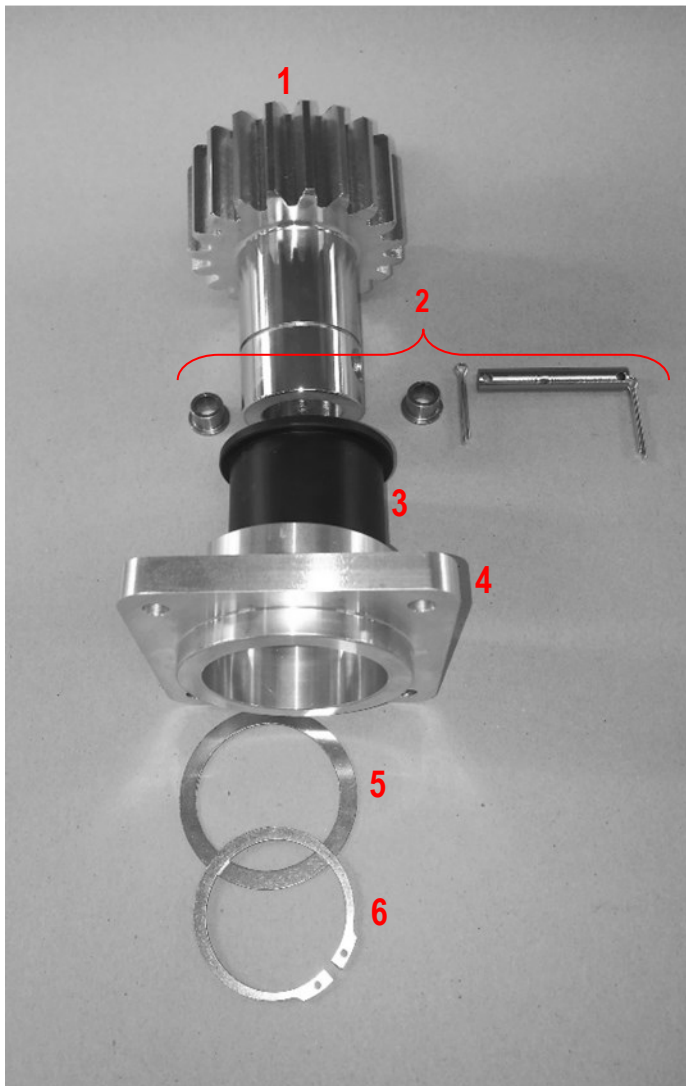

TEIL	ART.NR.	ARTIKEL
1	17101023	Zahnrad m. Nabe f. Rotation
2	17101092	Bolzen f. Bohrstock m. Vorsteckstiften, neue Ausführung
3	17101043	Kunststofflager
4	17101042	Lagergehäuse
5	17101044	Passscheibe
6	17101045	Schließring, aussen
7	17101011	Hammerbeschlag
8	17101100	Nylonlaufrolle

Kontrollpanel

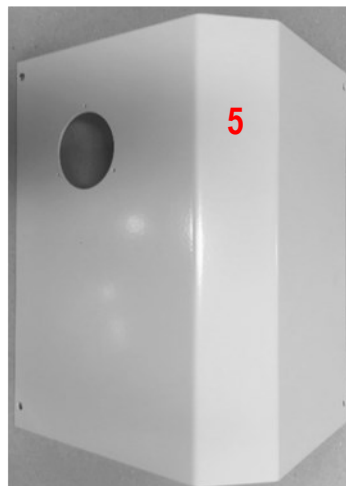
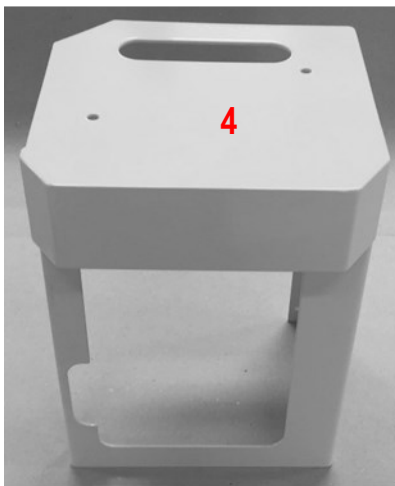
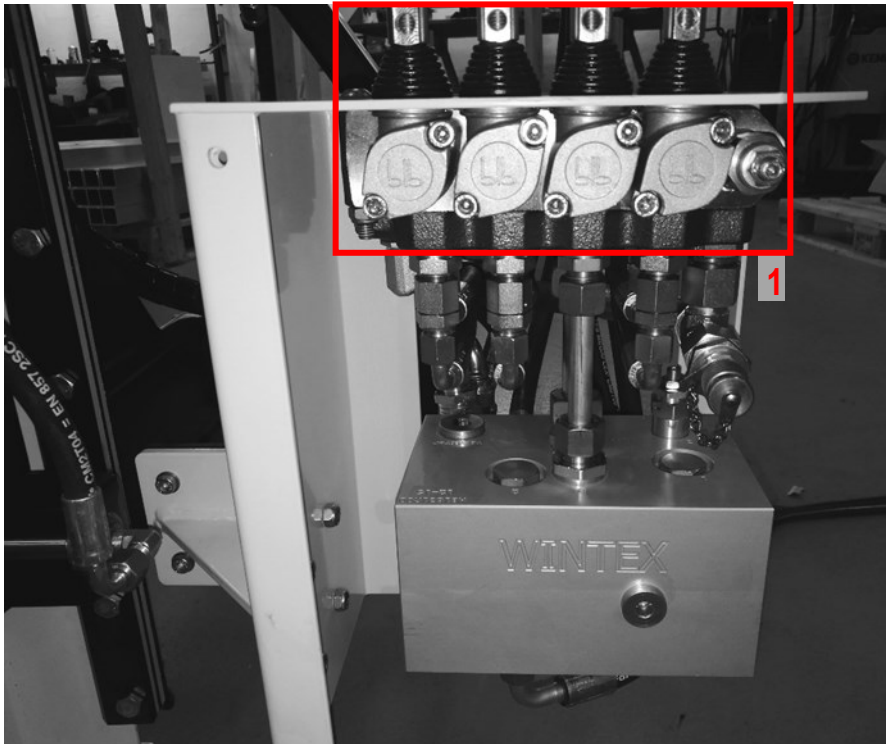

TEIL	ART.NR.	ARTIKEL
1	17101014	Kontrollpanel
2	17101088	Bedienungsanleitung Kontrollpanel
3	17101038	Manometer
4	17101085	Abschirmung Ventilblock, oben
5	17101084	Abschirmung Ventilblock, Seite
6	17101103	Winkelbeschlag f. Abschirmung v. Ventilblock

Ventilblock

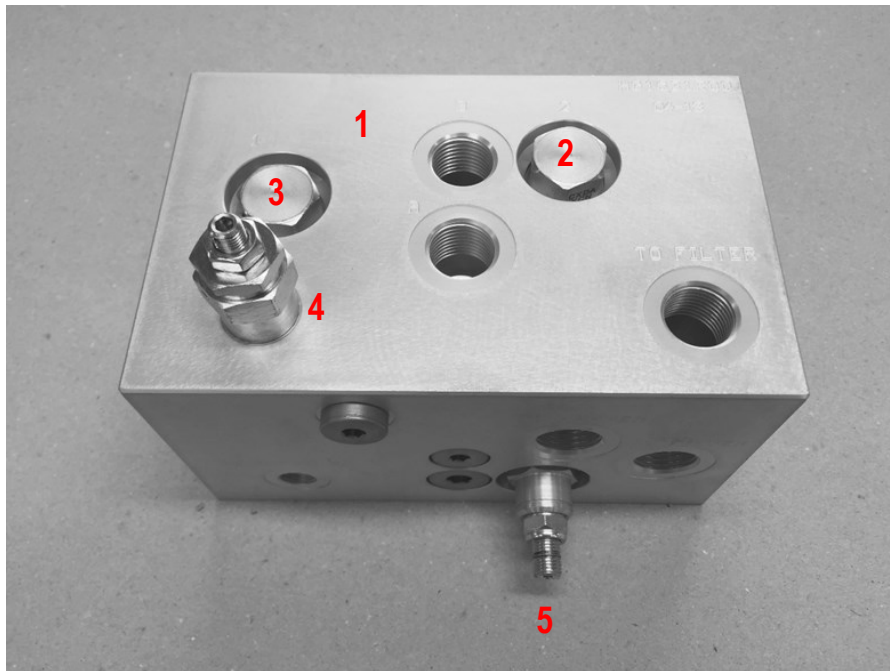

TEIL	ART.NR.	ARTIKEL
1	17101102	Ventilblock
2	17101115	Rückschlagventil CXDA XCN
3	17101116	Rückschlagventil LKDC XDN
4	17101117	Ventil z. Druckreduzierung
5	17101118	Überdruckventil

Sammelbehälter

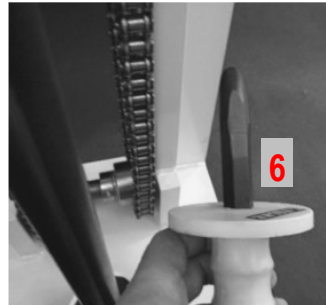
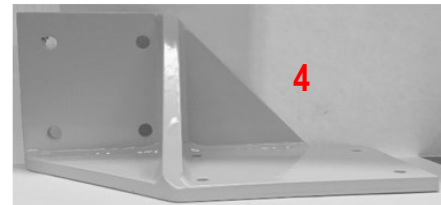
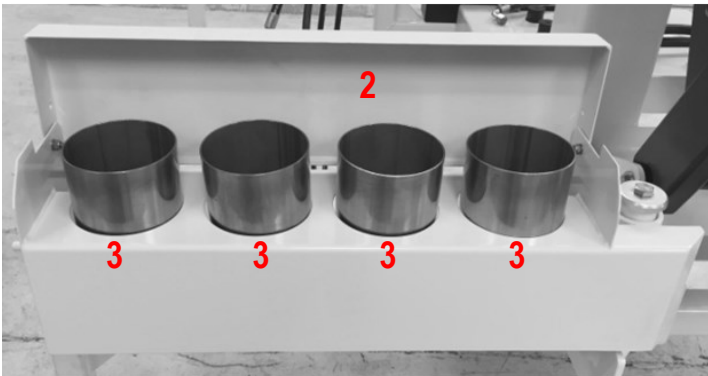
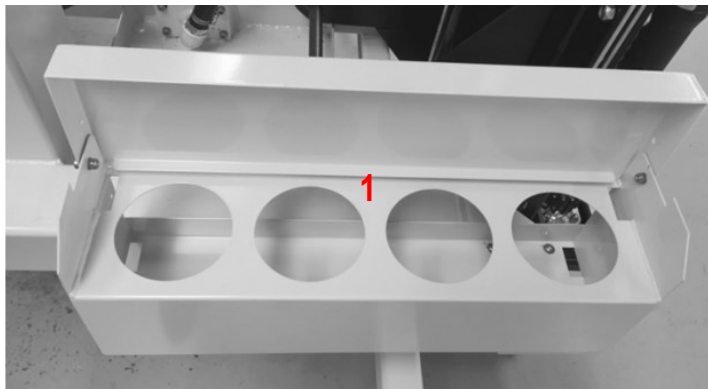

TEIL	ART.NR.	ARTIKEL
1	17101099	Rahmen f. Sammelbehälter
2	17101081	Deckel f. Sammelbehälter
3	17101005	Sammelbehälter
4	17101083	Winkelbeschlag f. Rahmen f. Sammelbehälter
5	17101006-15	Schaufel für Bohrstock mit 15 mm Spur
	17101006-18	Schaufel für Bohrstock mit 18 mm Spur
6	17101008	Schaber

Bohrstöcke

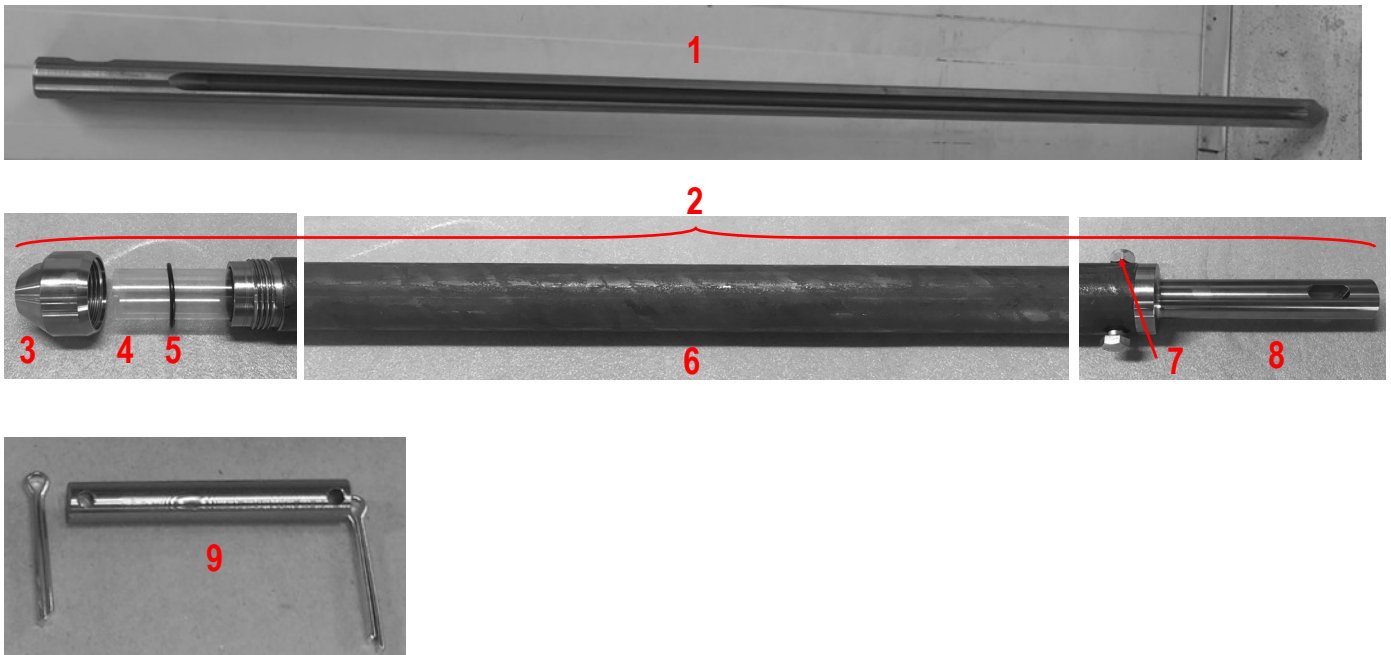

TEIL	ART.NR.	ARTIKEL
1	17101001	Bohrstock 120 cm, 18 mm Spur
	17101002	Bohrstock 120 cm, 15 mm Spur
	17101040	Bohrstock 200 cm, 18 mm Spur
	17101041	Bohrstock 200 cm, 15 mm Spur
2	17101104	Bohrstock für Kunststoffrohr
3	17101106	Spitze f. Bohrstock m. Kunststoffrohr
4	17101105-66	Kunststoffrohr, 66 Stck., m. Zubehör
5	17101141	O-Ring til Bohrstockspitze
6	17101107	Rohr f. Bohrstock m. Kunststoffrohr
7	60101291	Bolzen, M10x70 mm
8	17101108	Endstück f. Bohrstock m. Kunststoffrohr
9	17101092	Bolzen f. Bohrstock m. Vorsteckstiften, neue Ausführung

Stützbeine

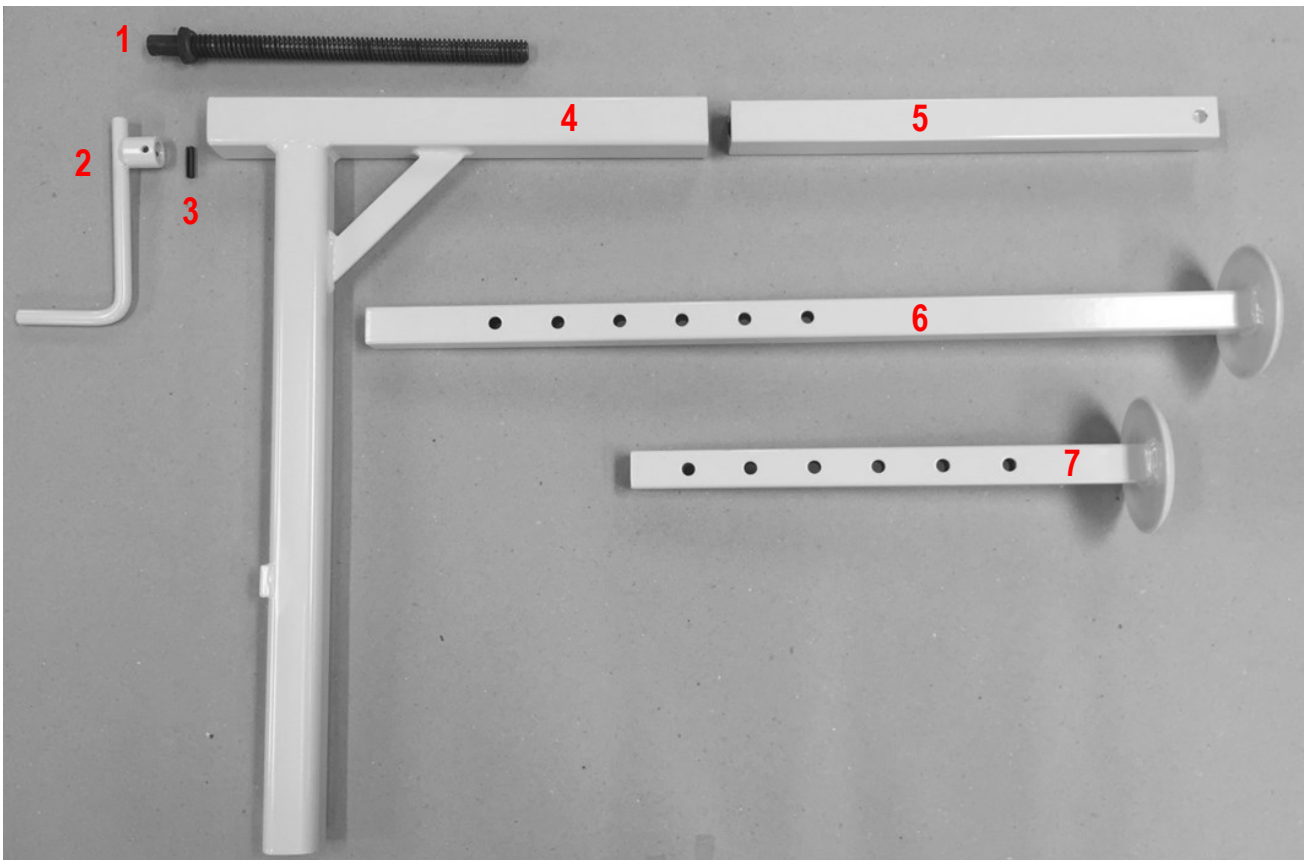

TEIL	ART.NR.	ARTIKEL
1	17101079	Einstellspindel f. Stützbein
2	17101078	Griff f. Stützbein
3	17101120	Sicherungsstift f. Griff
4	17101077	Beschlag f. Stützbein
5	17101119	Rohr f. Einstellspindel f. Stützbein
6	17101075	Stützbein, lang
7	17101076	Stützbein, kurz

Schläuche

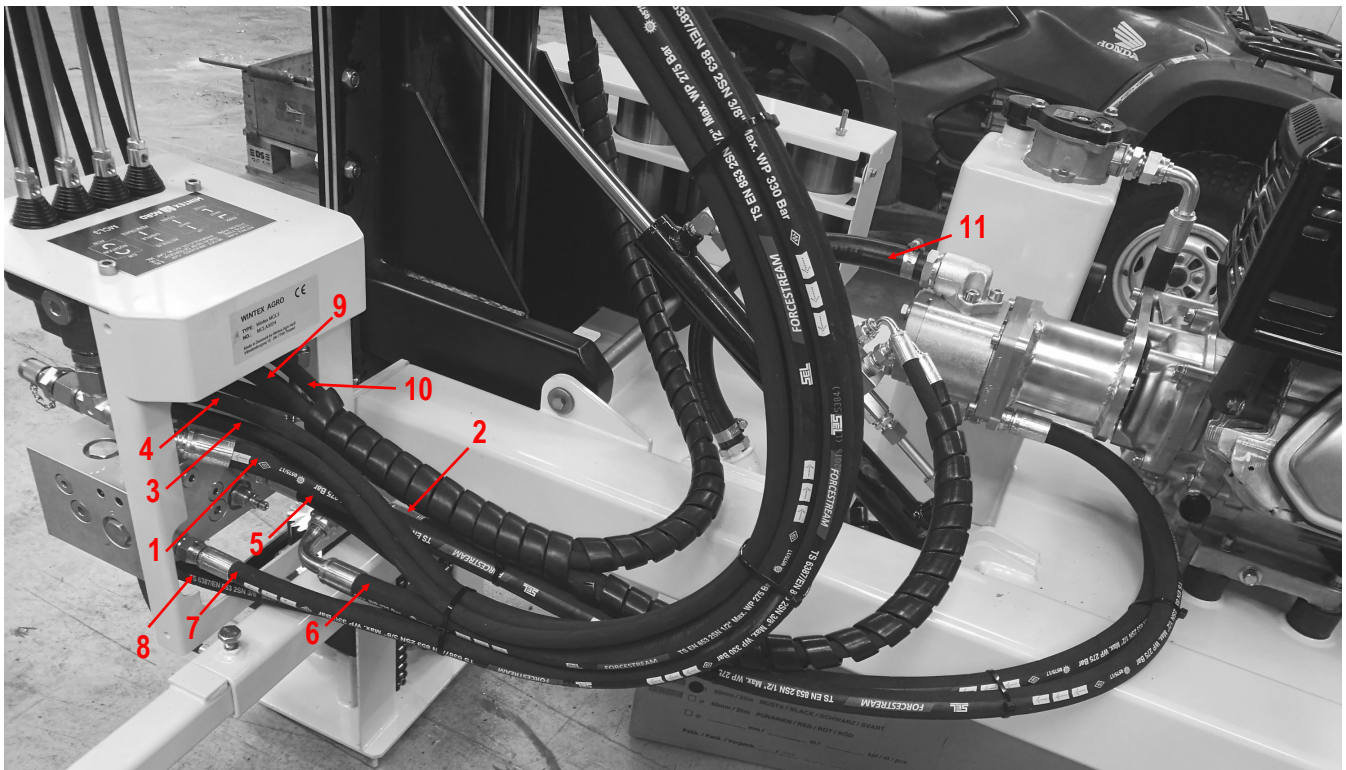

TEIL	ART.NR.	ARTIKEL
1	17101030	Rotationsschlauch, 3200 mm
2	17101029	Rotationsschlauch, 3300 mm
3	17101027	Druckschlauch f. Pumpe, 1400 mm
4	17101034	Druckschlauch, Bohrstock runter, 1790 mm
5	17101031	Druckschlauch f. Hammer, 2560 mm
6	17101033	Druckschlauch Bohrstock hoch, 1810 mm
7	17101032	Rücklaufschlauch f. Hammer, 2750 mm
8	17101035	Schlauch f. Mast, 1200 mm
9	17101036	Schlauch f. Mast, 950 mm
10	17101028	Rücklaufschlauch f. Pumpe, 1350 mm
11	14101150	Saugschlauch 3/4"